

Meva

UŽIVATELSKÝ MANUÁL

PRO PLASTOVÉ NÁDOBY
A KONTEJNERY

DVOUKOLOVÉ NÁDOBY • ČTYŘKOLOVÉ KONTEJNERY

60 l
80 l
120 l
140 l
240 l
360 l
660 l
770 l
1100 l

www.mevatec.cz



OBSAH

Představení nádoby	03
ES Prohlášení o shodě (CE)	04
Vhodné použití	05
Nevhodné použití	05
Použití dvoukolových nádob	06
Použití čtyřkolových kontejnerů	06
Bezpečnostní instrukce	07
Odkazy na normy a legislativu	07
Opravy a testování	08
Skladování a převoz	08
Technická data	08
Technická specifikace	09
Provedení nádob	10
Barevná provedení	10
Náhradní díly	11
Příslušenství	11



Všeobecné informace

Tento uživatelský manuál stanovuje předpisy pro správné používání a správné zacházení s dvoukolovými plastovými nádobami a čtyřkolovými plastovými kontejnery pro sběr komunálního, průmyslového tříděného odpadu.

Výrobce plastových nádob a kontejnerů je společnost EUROPLAST Kunststoffbehälterindustrie GmbH.

Veškeré plastové nádoby a kontejnery jsou vyráběny v Rakousku. Společnost EUROPLAST je držitelem certifikace ISO 9001, ISO 14001 a ISO 50001.

Výroba plastových produktů podléhá doзору nezávislých testovacích institucí, které zajišťují dodržování bezpečnostních pravidel a kontroly kvality.

Plastové nádoby a kontejnery jsou opatřeny ražbou značky CE a značení úrovně síly zvukových emisí na základě směrnice 2000/14/EC.



PŘEDSTAVENÍ NÁDOBY



Dvoukolové nádoby

- Vhodné pro sběr komunálního a průmyslového odpadu
- Vyrobeny z ekologicky nezávadného a plně recyklovatelného materiálu bez obsahu kadmia
- Na vaše přání s úpravou pro sběr tříděného odpadu
- Odolné proti UV záření, nízkým a vyšším atmosférickým teplotám
- Rezistentní proti chemickým a biologickým vlivům
- Vyráběno dle normy EN 840, zajišťující kompatibilitu se svozovým zařízením dle EN 1501

Čtyřkolové kontejnery

- Vhodné pro sběr komunálního a průmyslového odpadu
- Vyrobeny z ekologicky nezávadného a plně recyklovatelného materiálu bez obsahu kadmia
- Na vaše přání s úpravou pro sběr tříděného odpadu
- Odolné proti UV záření, nízkým a vyšším atmosférickým teplotám
- Rezistentní proti chemickým a biologickým vlivům
- Vyráběno dle normy EN 840, zajišťující kompatibilitu se svozovým zařízením dle EN 1501



PLASTOVÉ NÁDOBY A KONTEJNERY

Jeden z nejběžnějších a nejspolehlivějších způsobů sběru tříděného odpadu v obcích a městech. Odolný plně recyklovatelný, zdravotně nezávadný plast a kolečka zajišťují vysokou životnost, udržitelnost a pohodlnou manipulaci s nádobami a kontejnery.

Různá provedení nádob a kontejnerů pro sběr komunálního, průmyslového, biologicky rozložitelného či tříděného odpadu v různém barevném provedení pro snadné rozlišení druhu sbíraného odpadu ve veřejném prostranství.

KONTROLA KVALITY A BEZPEČNOST

Kontejnery jsou vyráběny dle přísných nároků dle RAL GZ-951/1 v souvislosti s dodržováním výrobní normy EN 840 a v souladu s ochranou životního prostředí díky certifikaci "Modrý anděl". Norma EN 840 zajišťuje jednotnost výroby kontejnerů s ohledem na rozměry, bezpečnostní požadavky a mobilitu pro zajištění kompatibility se zdvihačím a vyklápěcím zařízením svozových služeb vyráběného dle normy EN 1501.

Kontejnery jsou testovány v souladu se směrnicí 2000/14/EC pro stanovení úrovně emisí hluku a jsou tak veškeré kontejnery označeny značkou CE.

VÝHODY



Certifikace RAL

Výroba plastových kontejnerů a nádob podléhá přísným nárokům RAL GZ-951/1, čímž jsou zajištěny nároky normy EN 840 a prémiová kvalita.

EN 840

Normovaná výroba

Norma zajišťující jednotnost výroby kontejnerů s ohledem na rozměry, bezpečnostní požadavky a mobilitu pro kompatibilitu se zdvihačím a vyklápěcím zařízením svozových služeb dle normy EN 1501.



Ekologické materiály

Výrobce je nositelem označení "MODRÝ ANDĚL", které je udělováno na základě přísných směrnic RAL v souvislosti s ochranou životního prostředí.



Štíhlá výroba

Neboli Lean manufacturing je způsob výrobce plastových nádob a kontejnerů jak zvyšovat výkonnost společnosti prostřednictvím optimalizace pracovních podmínek a neplýtvá tak zdroji pro výrobu svých produktů.



ES PROHLÁŠENÍ O SHODĚ

pro plastové nádoby a kontejnery vyrobené z HDPE

EUROPLAST

Kunststoffbehälterindustrie GmbH

CE Kennzeichnung



Kennzeichnung des Schalleistungspegel



Hersteller

EUROPLAST Kunststoffbehälterindustrie GmbH
Schmelz 83, 9772 Dellach im Drautal, AUSTRIA

Name und Anschrift der Person, die techn. Unterlagen aufbewahrt

Arthur Primus, Schmelz 83, 9772 Dellach Im Drautal, AUSTRIA

Beschreibung der Geräte

Abfallsammelbehälter von 40 l bis 1700 l Fassungsvermögen

Angewandtes Konformitätsbewertungsverfahren; Name und Anschrift des akk. Unternehmens

PTZ GmbH, An der Junkerei 48F, 26389 Wilhelmshafen, DEUTSCHLAND
Schallmessung an rollbaren Wertstoffsammelbehältern gemäß
Richtlinie 2000/14/EG

Gemessener Schalleistungspegel

81 bis 99 dB (neunundneunzig Dezibel)

Garantierter Schalleistungspegel

99 dB (neunundneunzig Dezibel)

Richtlinienverweis

Richtlinie 2000/14/EG

Erklärung

Die Firma EUROPLAST Kunststoffbehälterindustrie GmbH garantiert, keine Änderungen vorzunehmen, die ein Überschreiten des garantierten Schalleistungspegels verursachen.

Ort, Datum

Dellach, Austria, 30. 09. 2019

Unterzeichner

Arthur Primus
Geschäftsführer der
EUROPLAST Kunststoffbehälterindustrie GmbH

EUROPLAST

Kunststoffbehälterindustrie GmbH

CE Značení



Značení úrovně sily zvuku



Výrobce

EUROPLAST Kunststoffbehälterindustrie GmbH
Schmelz 83, 9772 Dellach im Drautal, RAKOUSKO

Jméno a adresa osoby zodpovědné za uložení tech. dokumentace

Arthur Primus, Schmelz 83, 9772 Dellach Im Drautal, Rakousko

Popis zařízení

Sběrné nádoby s objemem od 40 l do 1700 l

Použitý postup pro posouzení shody;

Název a adresa akreditované společnosti

PTZ GmbH, An der Junkerei 48F, 26389 Wilhelmshafen, NĚMECKO
Měření emisí zvuku na sběrných nádobách s kolečky dle
Směrnice 2000/14/EC

Měřená úroveň síly zvuku

od 81 do 99 dB (devadesát-devět decibelů)

Garantovaná úroveň síly zvuku

99 dB (devadesát-devět decibelů)

Odkaz na směrnice

Směrnice 2000/14/EC

Prohlášení

Společnost EUROPLAST Kunststoffbehälterindustrie GmbH garantuje, že nedojde k žádným změnám, které by mohli zapříčinit přesáhnuti garantované úrovně síly zvuku.

Místo, Datum

Dellach, Rakousko, 30. 09. 2019

Podepsaný

Arthur Primus
Jednatel společnosti
EUROPLAST Kunststoffbehälterindustrie GmbH



VHODNÉ POUŽITÍ

Všeobecné

Uvedení do provozu provádějte pouze po přečtení návodu k obsluze!

Při použití zdvihacích a vyklápěcích zařízení musí být zajištěno, že celá připojovací oblast (např. hřebenová lišta) je podepřena po celé šířce odpovídajícími a přizpůsobenými hřebenovými zuby zdvihacího zařízení. Horní vnější zdvihací zařízení nádob musí být po celou dobu vyprazdňování zakryto celou svou šířkou a musí se překrývat zajišťovací tyčí zdvihacích a vyklápěcích zařízení vozidla. Rozměry zdvihacího a vyklápěcího zařízení musí odpovídat normě EN 1501. Tato skutečnost musí být pravidelně kontrolována a v případě nesrovnalosti upravena.

Nádoby mohou být vyprázdněny pouze pomocí zdvihacího a vyklápěcího zařízení konstruovaného dle normy EN 1501 v aktuální platné verzi této normy.

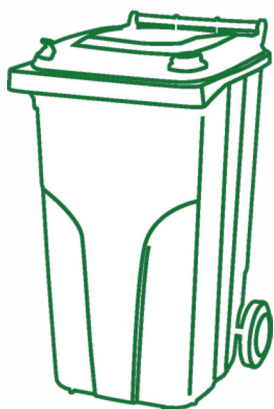

Nádoba

Nádoby jsou určeny pro sběr/skladování zbytkového odpadu, plastového odpadu, papíru, lepenky, kovového odpadu, biologického odpadu (pokud není odpad nebezpečný). Nádoba musí být umístěna na vodorovné zemi – kontejnery se čtyřmi koly musí být zabrzděny, aby se zabránilo ujiždění. Nádoby a kontejnery jsou navrženy jako kolové koše a nejsou tak vhodné na převážení, jsou-li naplněny. Nádoby a kontejnery by měli být pravidelně čištěny vodou.

Víko

Na nádobě nebo víku nesmějí být ukládány žádné předměty a v tomto případě také nesmí být provozovány pedálové systémy otevírání. Před použitím nádoby (zejména před otevřením víka) je nutné odstranit sněh a led. Nádoby převázejte pouze s uzavřeným víkem, aby nedošlo k úniku sebraného odpadu a jeho plynů, výparů a prachu, což může ohrozit zdraví. Má-li být kontejner vyprázdněn pomocí zdvihacího zařízení, musí víko spočívat na těle nádoby.

Madla

Víko je nutno otevírat pouze pomocí madel, zapsuštěných držáků nebo pásků držadla, která jsou k tomuto účelu určena. Víka a zejména víka kulatá mohou být ovládána pouze zepředu, nikoli ze zadu. Převázané kontejnery mohou být drženy a přesouvány pouze za držadla nebo úchyty pro to určené.



NEVHODNÉ POUŽITÍ



Používání nádob v oblastech s potenciálně výbušnou atmosférou není povoleno z důvodu možného statického nabíjení plastových nádob.



Během čištění by za žádných okolností neměly být používány agresivní (dráždivé) prostředky nebo prostředky obsahující rozpouštědla (nebezpečné pro životní prostředí).



Nádoby nejsou určeny pro přenášení, a to je zakázáno příslušnými zákonnými předpisy.

Není dovoleno měnit, upravovat nebo manipulovat s komponenty bez souhlasu společnosti EUROPLAST. Záruky a záruční podmínky v opačném případě zaniknou. Následnou škodu posuzuje a přejímá strana uživatele. V případě příloh poskytnutých zákazníkem nebo odchylojících se od standardu společnosti EUROPLAST na žádost zákazníka, by měl být zákazník odpovědný za testování bezpečnosti součástí a shody se zdvihacími a vyklápěcími zařízeními.

Nádoby

- Nesmí být překročena max. přípustná celková hmotnost naplněné nádoby (viz. označení na těle nádoby, dle pokynů výrobce nebo dle technických údajů).
- Neplňte nádoby horkým popelem, horkými látkami (max. teplota náplně menší než 45 °C) nebo jinými odpadními materiály, pro které jsou zákonem upraveny podmínky skladování a přepravy, jako jsou zbytky barev a laků, léky apod. (viz. ADR, GGBG ...)
- Nádoby nejsou určeny pro ruční vyprazdňování.

Víko

- Víka nesmí být otevřena při přemístování či při přetížení.
- Nesmí být otevírána jiným způsobem než je určeno, jinak hrozí poškození.

Poznámka: tento seznam je výňatkem situací, které byly v praxi stále opakovaně pozorovány. Za žádných okolností nevzniká nárok na úplnost tohoto seznamu.

Vyprazdňování

- Sběrné nádoby značky EUROPLAST jsou určeny výhradně pro vyprazdňování zdvihacím a vyklápěcím zařízením v souladu s EN 1501.
- Použití zařízení, které není v souladu s EN 1501, není povoleno a může způsobit nebezpečné situace.
- V případě použití nevhodného zařízení jsou veškeré garance, záruky a ujištění neplatné.

POUŽITÍ DVOUKOLOVÝCH NÁDOB

Dbejte na dodržování maximálního možného zatížení nádoby. Naplnění nádoby více než je dovoleno může vést k poničení nádoby a ke zranění.

Přesun nádoby

Přemístění nádoby se provádí pomocí madla na zadní straně nádoby. Nádobu uchopte oběma rukama, nakloňte směrem k sobě a tlačení započnete pohyb na požadované místo. Je-li nádoba naplněna, je možné, že bude zapotřebí větší fyzické síly. Pro usnadnění náklonu nádoby stoupněte jednou nohou na odhalenou osu s kolečky, čímž dojde k zajištění stability nádoby při naklání.

Plnění nádoby

Plnění nádoby se provádí po odklopení víka za jedno ze dvou madel v rozích víka. Nádoba může být vybavena vhozem s gumovou rozetou. V takovém případě stačí odpad prostrčit gumovým vhozem. Při vhažování odpadu věnujte pozornost barevnému provedení nádoby či barevnému provedení madel pro určení správného druhu odpadu pro který je nádoba určena. Pokud se na přední straně nádoby nachází polep s popisem vhodného odpadu, řiďte se těmito instrukcemi.

Vyvarujte se vhozu horkých materiálů a dalších látek, které do nádoby nepatří.

Vyprazdňování nádoby

Vyprazdňování nádob je zpravidla prováděno specializovanou firmou a/nebo městskými službami pomocí svozové techniky. Při manuálním vyprazdňování dbejte zvýšené pozornosti na bezpečnost sebe i osob ve vaší blízkosti.



POUŽITÍ ČTYŘKOLOVÝCH KONTEJNERŮ

Dbejte na dodržování maximálního možného zatížení kontejneru. Naplnění kontejneru více než je dovoleno může vést k poničení nádoby a ke zranění.

Přesun kontejneru

Přemístění kontejneru se provádí pomocí madel po stranách nádoby. Přesun kontejneru provádějte plynulými pohyby a ujistěte se, že se v dráze pohybu nenachází překážky, které by mohli pohyb znemožnit. Kontejner je vybaven čtyřmi kolečky z čehož dvě jsou vybaveny brzdou. Před započítím manipulace kolečka odbrzděte. Po dokončení manipulace kolečka zabrzděte. Eliminujete tím možnost nechtěného samovolného pohybu kontejneru.

Plnění kontejneru

Plnění kontejneru se provádí odsunutím víka, odklopením víka nebo pomocí vhozů ve víku, je-li vhozy kontejner vybaven. V případě, že je kontejner vybaven vhozem, stačí odpad vhozem prostrčit. Při vhažování odpadu věnujte pozornost barevnému provedení kontejneru či barevnému provedení víka pro určení správného druhu odpadu pro který je kontejner určen. Pokud se na přední straně kontejneru nachází polep s popisem vhodného odpadu, řiďte se těmito instrukcemi.

Vyvarujte se vhozu horkých materiálů a dalších látek, které do kontejneru nepatří.

Vyprazdňování kontejneru

Vyprazdňování kontejneru je zpravidla prováděno specializovanou firmou a/nebo městskými službami pomocí svozové techniky. Manuální výsyp kontejneru obrácením kontejneru nebo jinými podobnými způsoby není z bezpečnostních důvodů povolen.



UPOZORNĚNÍ

Do nádob a kontejnerů nevkládejte žádné horké materiály. Vyhněte se přetěžování nádob, hrubé síle při manipulaci nebo jinému nevhodnému způsobu používání.



BEZPEČNOSTNÍ INSTRUKCE

- Nádoby umísťujte pouze na vodorovné (< 5° sklon) a pevné podklady!
- Nádoby mějte vždy zabrzděny, když stojí!
- Do nádoby nestrkejte hlavu!*
- Nevlézejte do kontejneru!*
- Před zavřením víka nevkládejte do nádoby žádné části těla (prsty apod.)!*
- Nešplhejte, nesedejte si ani nestůjte na kontejneru!
- Nepřeplňujte kontejnery – hrozí nebezpečí převrácení, což může mít za následek zranění a poškození kontejneru!
- Přeppravujte pouze kontejnery se zavřeným víkem!
- Do nádoby nevkládejte/nelijte horké látky (zejména popel), max. teplota < 45 °C!
- Pozor při tažení směrem nahoru nebo dolů!
- Neumisťujte nádobu do blízkosti zdrojů tepla!
- Nepokládejte nádobu na svažité terén!
- Vždy zajistěte, aby byly brzdové systémy na čtyřkolových kontejnerech používány, zejména pak na svahu!



Značení - přeškrtnutá sirka

Na nádobách a kontejnerech je vyraženo značení v podobě přeškrtnuté sirky a plamenu. Toto značení upozorňuje na zákaz vhozu horkého materiálu jako je například horký popel nebo látky, které by se mohli samovolně vznítit.

Nádoby jsou vyráběny v souladu s bezpečnostními předpisy normy EN 840 s odkazem na platné právní předpisy o ergonomii a bezpečnosti při práci. Vzhledem k tomu, že nejsou na výrobku přítomny ostré rohy ani hrany, byly zvažovány výrobní kroky k minimalizaci rizik pro pracovníky a všechna další použitá řešení, aby tyto kontejnery vyhovovaly požadovaným bezpečnostním předpisům v evropském prostoru.

*) Platné zejména pro kontejnery s kulatými víky, protože jsou vybaveny odlehčovacími pružinami (zajišťovací pružiny), které umožňují automatické uzavření víka! To platí v případě, že je víko zajištěno v polovině dráhy otevření nebo ve zcela otevřené poloze a kontejner je vybaven dětskou pojistkou podle EN 840-6!

ODKAZY NA LEGISLATIVU

EN 840-1

"Mobilní kontejnery na odpad a recyklaci – kontejnery s 2 koly s kapacitou do 400 L pro hřebenové zvedací zařízení – Rozměry a provedení"

EN 840-2

"Mobilní kontejnery na odpad a recyklaci – kontejnery s 4 koly s kapacitou do 1300 L s plochým víkem, pro zdvihací čepové a/ nebo hřebenové zařízení – Rozměry a provedení"

EN 840-3

"Mobilní kontejnery na odpad a recyklaci – kontejnery s 4 koly s kapacitou do 1300 L s kulatým víkem, pro zdvihací čepové a/ nebo hřebenové zařízení – Rozměry a provedení"

EN 840-5

"Mobilní kontejnery na odpad a recyklaci – Požadavky na výkon a zkušební metody"

EN 840-6

"Mobilní kontejnery na odpad a recyklaci – Požadavky na bezpečnost a ochranu zdraví"

EN 1501

"Zvedací zařízení vozidel pro sběr odpadu"

89/391 EHS

Rámcová Směrnice EU o bezpečnosti a ochraně zdraví při práci s příslušnými odstavci a přílohami a odpovídajícími právními a správními předpisy členských států pro provádění rámcové směrnice

89/655 EHS

Směrnice EU o používání pracovního vybavení zaměstnanci v práci

AM-VO

Nařízení o pracovním vybavení s příslušnými odstavci a přílohami

AWG

Zákon o odpadovém hospodářství s příslušnými odstavci a přílohami

AbfallbehpfichtV

Nařízení o nakládání s odpady s příslušným nařízením, odstavci a přílohami

ASchG

Zákon o ochraně zaměstnanců

AAV

Obecná ustanovení o ochraně zdraví a bezpečnosti s příslušnými ustanoveními, odstavce a přílohami

A Bauschutt

Nařízení o řádném oddělení stavebního odpadu s odpovídajícími odstavci a přílohami

VEXAT

Nařízení o potencionálně výbušných atmosférách s odpovídajícími odstavci a přílohami

Zákon č. 541/2020 Sb.

Zákon o odpadech a o změně některých dalších zákonů

A další zákony, předpisy a doporučení platná v zemi používání nádob a kontejnerů



OPRAVY A TESTOVÁNÍ

Pro opravy používejte pouze originální náhradní díly od společnosti EUROPLAST Kunststoffbehälterindustrie GmbH!

Aby byl dodržen zákon o ochraně zaměstnanců (ASchG) a nařízení o pracovním vybavení (AM-VO), doporučujeme, aby pravidelné kontroly stavu byly prováděny pouze kvalifikovaným personálem.

Před každým vyprazdňováním nebo nejméně jednou ročně zkontrolujte, zda je kontejner v bezpečném stavu. Kontrola zahrnuje vždy celou nádobu se všemi pohyblivými úchyty, upevňovacími prvky víka, brzdovými systémy.

Zkontrolujte kontejnery s kulatým víkem a namontovanou dětskou pojistkou v souladu s EN 840-6, abyste zajistili, že dětská pojistka funguje. Pokud dětský zámek nefunguje, neprodleně jej opravte nebo vyměňte!

Poškozené kolo a/nebo brzdový systém neprodleně vyměňte.

Nejpozději po 8 letech venkovního užívání zkontrolujte plastové nádoby / kontejnery, zda nejsou poškozené UV zářením a pokud poškozeny jsou, vyměňte je.

Poškozené nebo prasklé nádoby představují bezpečnostní riziko. Nesmí se zvedat a vyprazdňovat. Před každým zvedáním a vyklápěním, zkontrolujte zda nejsou poškozené, zejména pak v oblasti přídavného zařízení.

TECHNICKÁ DATA

Plastové 2-kolové nádoby jsou standardně vybaveny koly o průměru 200 mm. Plastové 4-kolové kontejnery jsou standardně vybaveny koly o průměru 200 mm s kluznými ložisky jako standard, bez zámků řízení, ale se směrovou parkovací brzdou.

Informace o materiálu

- **Rozměrově stabilní, nárazuvzdorný a odolný proti hnilobě**
- **Odolné vůči počasí a UV stabilní po dobu 8 let**
- **Odolné vůči mrazu, teplu a chemikáliím**
- **Odolný teplotám -25 / +40 °C**
- **Recyklovatelné**
- **Neobsahuje kadmium**

Řada nádob určená pro sběr biologicky rozložitelného odpadu se může mírně lišit od standardních nádob. Např. provedení s odklopným roštem, děrováním pro odvětrávání vnitřního prostoru apod.



SKLADOVÁNÍ A PŘEVOZ

Nádoby vykládejte opatrně. Nádoby nesmějí být házeny z vozidla na zem nebo aby byly vystaveny pádu – ať už jednotlivě nebo v celém stohu nádob.

Pokud mají být nádoby skladovány dočasně, dbejte na to, aby nebyla překročena maximální přípustná celková hmotnost nejníže ložené nádoby (viz. označení nádoby nebo pokyny výrobce / brožura).

Stohovací žebra na nádobě neslouží k nepřetržitému stohování – dodržujte specifikace výrobce, v opačném případě budou všechny nároky na záruku a záruční podmínky neplatné.

Při venkovním skladování chraňte otevřené nádoby před deštěm, stříkající vodou a sněhem. Zajistěte také, aby byla přijata vhodná opatření, aby se zabránilo vtékání vody do nádob naskládaných pod sebou.

Nádoba naplněná vodou daleko přesahuje maximální přípustnou celkovou hmotnost nádoby!

Při přepravě kontejnerů dodržujte předpisy pro zajištění nákladu.

UPOZORNĚNÍ NA SKLADOVÁNÍ

Štosování plastových nádob a kontejnerů je možné pouze dočasně pro potřeby uskladnění během převozu. Po vykládce je zapotřebí nádoby rozštosovat a uskladnit.

Požární vlastnosti HDPE

HDPE používaný společností EUROPLAST GmbH pro výrobu systémových kontejnerů 40 L, 50 L, 80 L, 120 L, 240 L, 360 L, 660 L, 770 L, 1000 L, 1100 L lze pozorovat jako vysokomolekulární vosk. V závislosti na typu je teplota samovznícení nad 348 °C. Spalování dostatečným množstvím kyslíku nezpůsobuje žádné škodlivé nebo pro životní prostředí nebezpečné a znečišťující látky. Úplné spalování vytváří CO₂ a H₂O. Neúplné spalování může vést k CO. V literatuře jsou pro tento polyetylen uvedeny následující třídy.

DIN 4102 stavební třídy B2

UL 94 Underwriters Laboratories HB

Index kyslíku cca. 17% O₂

FMVSS 302, DIN 75200 >/= 1 mm

ZDROJ: WEKA Kunststoffpraxis Eigenschaften (Praktické Plasty-vlastnosti) Svazek 2 (Herlich, Land, Kunz, Michaeli)



UPOZORNĚNÍ

Pro opravy používejte pouze originální náhradní díly od společnosti EUROPLAST Kunststoffbehälterindustrie GmbH!

TECHNICKÁ SPECIFIKACE

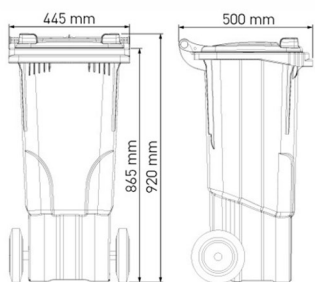

60 L Nádoba

Objem	60 l
Hmotnost	7,5 kg (+/- 5%)
Nosnost	24 kg (+/- 5%)

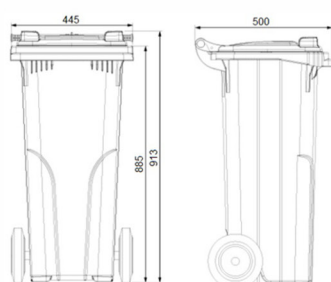

80 L Nádoba

Objem	80 l
Hmotnost	6,7 kg (+/- 5%)
Nosnost	32 kg (+/- 5%)

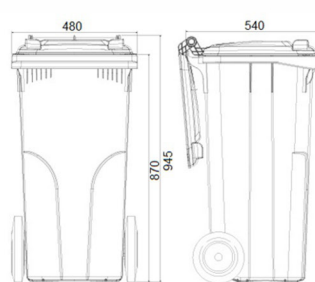

120 L Nádoba

Objem	120 l
Hmotnost	7,5 kg (+/- 5%)
Nosnost	48 kg (+/- 5%)

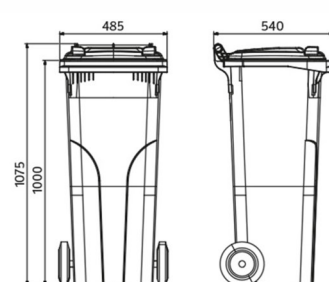

140 L Nádoba

Objem	140 l
Hmotnost	8,8 kg (+/- 5%)
Nosnost	56 kg (+/- 5%)

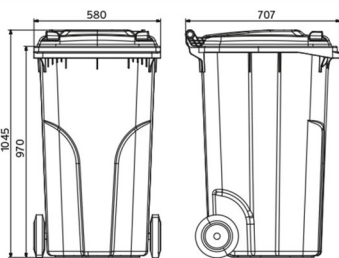

240 L Nádoba

Objem	240 l
Hmotnost	11,5 kg (+/- 5%)
Nosnost	96 kg (+/- 5%)

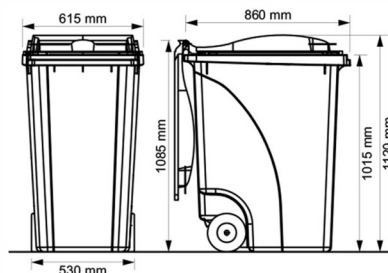

360 L Nádoba

Objem	360 l
Hmotnost	15 kg (+/- 5%)
Nosnost	144 kg (+/- 5%)

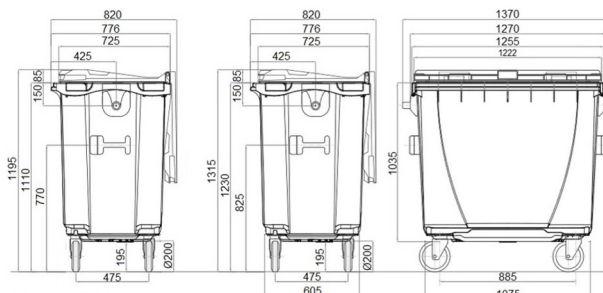

660 L Kontejner

Objem	660 l
Hmotnost	34,5 kg (+/- 5%)
Nosnost	264 kg (+/- 5%)

770 L Kontejner

Objem	770 l
Hmotnost	36,5 kg (+/- 5%)
Nosnost	308 kg (+/- 5%)

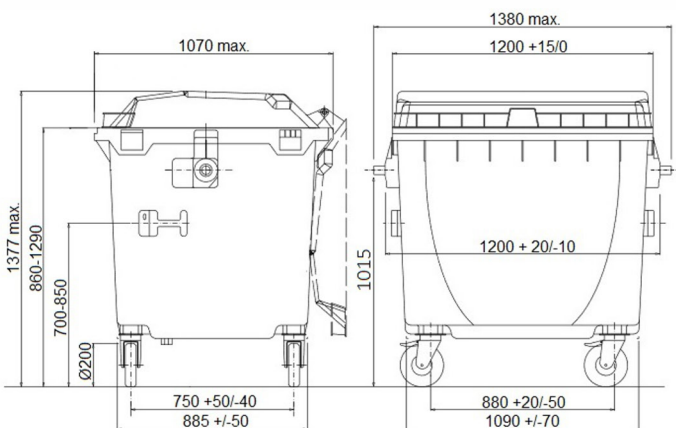

1100 L Kontejner s plochým víkem

Objem	1100 l
Hmotnost	46,5 kg (+/- 5%)
Nosnost	440 kg (+/- 5%)

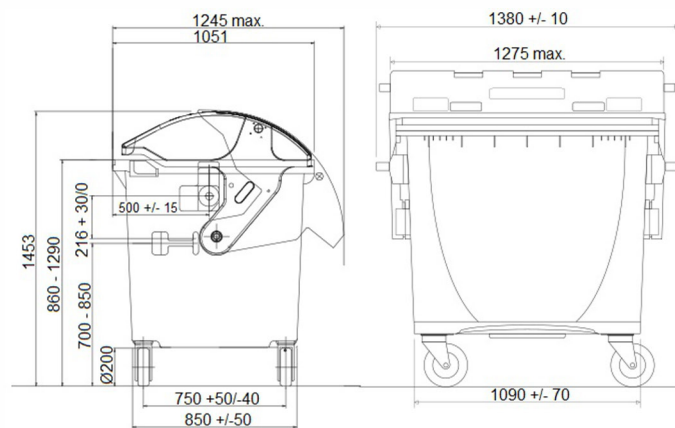

1100 L Kontejner s kulatým víkem

Objem	1100 l
Hmotnost	48 kg (+/- 5%)
Nosnost	440 kg (+/- 5%)

PROVEDENÍ NÁDOB

Standardní (bez vhozu)

Plastová nádoba a/nebo kontejner nedisponuje úpravou víka. Nádoby jsou standardně vybaveny odklopným víkem. Kontejnery mohou být vybaveny kulatým posuvným víkem nebo plochým odklopným víkem.



Na tříděný odpad (s vhozem)

Plastová nádoba a/nebo kontejner disponují úpravou víka. Nádoby jsou standardně vybaveny vhozem kulatým či obdélníkovým. Kontejnery mohou být vybaveny kulatým vhozem nebo zastřešeným výřezem. (Lze dodat úpravu s barevnými klipy či s víkem v jiné barvě než tělo nádoby).



Na tříděný odpad (viko ve víku)

Provedení viko ve víku je k nalezení pouze na čtyřkolových kontejnerech. Viko kontejneru je opatřeno menším víkem, které umožňuje vhoz odpadu bez nutnosti otevření hlavního víka. Toto provedení lze nalézt na kontejnerech s kulatým víkem a plochým víkem.



Sběr gastroodpadu a bioodpadu

Nádoby pro sběr gastroodpadu jsou opatřeny kovovým uzávěrem a pryžovým těsněním na víku pro těsné uzavření. Nádoby a kontejnery pro sběr bioodpadu jsou opatřeny odvětráváním po stranách. Nádoby pak lze vybavit odklopným plastovým roštěm pro oddělení tekuté složky odpadu od pevné.



BAREVNÁ PROVEDENÍ

Barevná paleta se vztahuje na veškeré nádoby a kontejnery v nabídce. Specifická provedení nádob jsou dodávána ve standardně rozlišovaném barevném spektru dle daného odpadu (může se lišit dle dané země), pokud zákazník neurčí jinak. Tedy např. modré nádoby pro sběr papíru, hnědé pro sběr bioodpadu apod. Popřípadě může být nádoba vyrobena s víkem a madla upravenými pro nasazení tzv. klipů. Nádoba tak může být dodána v černé barvě a mění se jen barva nasazených klipů. Nádoba či kontejner může být navíc dodatečně upraven pro správné rozlišení odpadu – thermotisk, samolepky, braillovo písmo apod.

Standardní barevná paleta

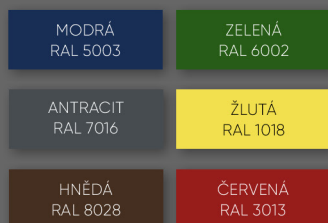

Další barevné varianty

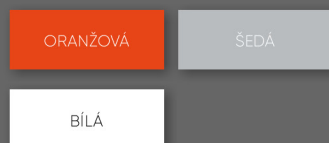

Barevné klipy

Klipy je možné instalovat pouze na madla k tomu přizpůsobená nádob 120 L.

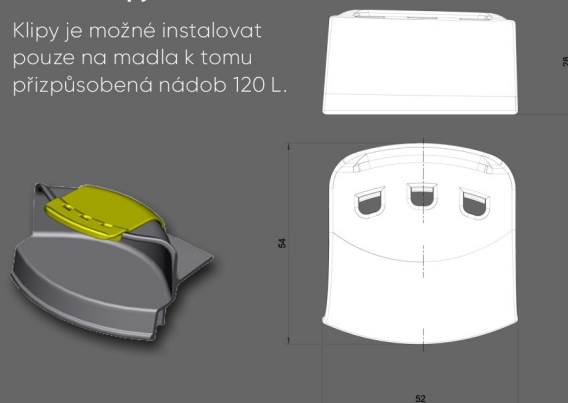

* Vzhledem k vlastnostem daného materiálu může být barevný odstín v mírné odchylce dle dané specifikace barevné palety RAL.

NÁHRADNÍ DÍLY

Kompatibilita náhradních dílů:

Jednotlivé díly plastových nádob a kontejnerů jsou kompatibilní pouze s nádobami a kontejnery společnosti **EUROPLAST**, standardně jsou dodávány bez spojovacího materiálu. Barevné provedení dle dohody.



Náhradní víka a čepy
pro nádoby 120 / 240 l



Kolečka a osičky
pro nádoby 120 / 240 l



Kulatý vhoz
gumový



Ploché víko
pro kontejnery 660 / 770 l



Ploché víko
pro kontejnery 1100 l



Kulaté víko
pro kontejnery 1100 l



Kulaté víko ve kiku
pro kontejnery 1100 l



Vhoz na papír - stříška
pro kontejnery 1100 l



Kolečka bez brzdy / s brzdou
pro kontejnery



Gumová lišta
pro kulaté víko / víko ve kiku



Čep víka
pro plastové kontejnery



Čep nádoby
pro kontejnery 660 / 770 / 1100 l

PŘÍSLUŠENSTVÍ

Přidržovací kovový rámeček

pro zavěšení pytle

- pro 120 / 240 L nádoby
- vhodný pytel 1077 / 1076

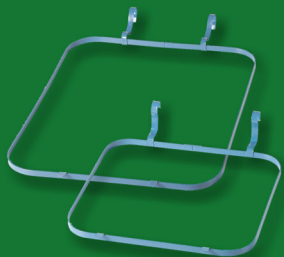

Stojan pro plastové nádoby

120 / 240 L

- zabezpečení nádoby proti odcizení
- zamezení používání druhou osobou



Gravitační zámek

pro plastové nádoby

- zabezpečení nádoby proti vniknutí
- možnost uzamčení víka zaklapnutím

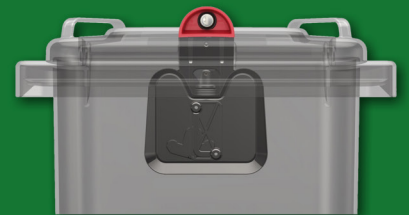

www.mevatec.cz

Veškeré příslušenství a náhradní díly pro plastové nádoby a kontejnery naleznete na e-shopu společnosti Meva-tec.

Meva

KONTAKT



+ 420 416 823 181
+ 420 416 823 188
+ 420 416 823 173



prodej@mevatec.cz



Chelčického 1228
Roudnice n./L. - Bezděkov
413 01

www.mevatec.cz